

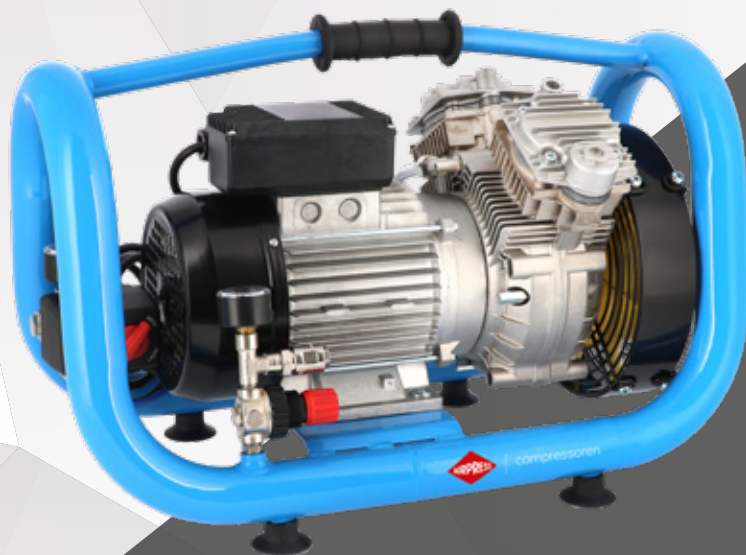

USER MANUAL

- EN Instruction manual for owner's use (Translation of the original instructions)
- FR Manuel d'utilisation (Traduction des instructions originales)
- DE Betriebsanleitung (Übersetzung der Originalanleitung)
- NL Gebruiksaanwijzing (Vertaling van de originele instructies)
- PL Instrukcje obsługi (Tłumaczenie oryginalnej instrukcji)
- RU Руководство по эксплуатации (Перевод оригинальных инструкций)



OIL FREE AIR COMPRESSOR AIRPRESS LMO 5-380

PRODUCT REF.: 36576



WARNING! - ATTENTION! - ACHTUNG! - WAARSCHUWING! - VARNING! - UWAGA! - ВНИМАНИЕ! - УВАГА!

EN | All identification data: manufacturer, model, code and serial number are printed on EC label.
FR | Toutes les données d'identification : fabricant, modèle, référence et numéro de série, sont indiquées sur l'étiquette CE.
DE | Sämtliche Gerätedaten wie Hersteller, Modell, Artikel- und Seriennummer sind auf der CE-Plakette angeführt.
NL | Alle identificatiegegevens: fabrikant, model, code en serienummer zijn gedrukt op het EG-etiket.
PL | Wszystkie dane identyfikacyjne: producent, model, kod i numer seryjny zostały wskazane na oznaczeniu CE.
RU | Все идентификационные данные, название производителя, модель, номер и серийный номер указаны на этикетке CE.

EN | KEY TO PRODUCT SAFETY SIGNS

FR | LEGENDE DES PICTOGRAMMES DE SECURITE FIGURANT SUR LES PRODUITS

DE | ERKLÄRUNG DER SICHERHEITSKENNZEICHNUNG AN DEN PRODUKTEN

NL | VERKLARING WAARSCHUWINGSSYMBOLEN OP PRODUCTEN

PL | LEGENDA ZNAKÓW OSTRZEGAWCZYCH NA WYROBACH

RU | УСЛОВНЫЕ ПРЕДУПРЕДИТЕЛЬНЫЕ ЗНАКИ ПО БЕЗОПАСНОСТИ РАБОТЫ С ИЗДЕЛИЯМИ



EN | Before use, read the handbook carefully
FR | Lire attentivement le mode d'emploi avant toute utilisation
DE | Vor Inbetriebnahme Gebrauchsanleitung aufmerksam lesen
NL | Lees vóór gebruik aandachtig de handleiding door
PL | Przed użyciem należy dokładnie zapoznać się z instrukcją obsługi
RU | Перед тем, как приступить к работе, внимательно прочитайте инструкцию по эксплуатации

EN | Hearing, sight and respiratory protection must be worn
FR | Port obligatoire de protections auditives, oculaires et des voies respiratoires
DE | Gehörschutz, Augenschutz und Atemschutz sind obligatorisch vorgeschrieben
NL | Verplichte bescherming van oren, ogen en luchtwegen
PL | Obowiązkowo zabezpieczyć słuch, wzrok i drogi oddechowe
RU | Обязательная защита ушей, лица и дыхательных путей



EN | Warning, hot surfaces
FR | Risque de brûlures
DE | Verbrennungsgefahr
NL | Gevaar voor brandwonden
PL | Uwaga, grozi poparzeniem
RU | Опасность ожога



EN | Dangerous voltage
FR | Attention: présence de courant électrique
DE | Achtung, elektrische Spannung
NL | Attentie, elektrische stroom
PL | Uwaga, niebezpieczeństwo porażenia prądem elektrycznym
RU | Риск электрического напряжения



EN | Danger - automatic control (closed loop)
FR | Risque de démarrage automatique
DE | Gefahr durch automatischen Anlauf
NL | Gevaar voor automatisch starten
PL | Uwaga, niebezpieczeństwo automatycznego uruchomienia się
RU | Опасность автоматического включения

EN | Preserve this handbook for future reference
FR | Conserver ce manuel d'utilisation pour le consulter ultérieurement
DE | Diese Bedienungsanleitung für späteres Nachschlagen sorgfältig aufbewahren.
NL | Bewaar deze handleiding voor toekomstige raadpleging
PL | Przechowywać niniejszy podręcznik instrukcji obsługi tak, aby można było korzystać z niego w przyszłości
RU | Сохраняйте данное руководство в течение всего периода эксплуатации компрессора

EN | TECHNICAL DATA

Model	H 215-6
Reference code	36943
Number of cylinders	1
Number of stages	1
Motorpower [Hp/kW]	1.5 / 1.1
Power supply parameters	230 V / 50 Hz / 1 Ph
Air tank [l]	6
Pressure switch range [bar]	6 [on] - 8 [off]
Air intake capacity [l/min]	153
Weight [kg]	10
Dimensions (LxWxH) [mm]	380 x 300 x 330

FR | DONNÉES TECHNIQUES

Modèle	H 215-6
Code de référence	36943
Cylindres	1
Étages	1
Puissance moteur [CV/kW]	1.5 / 1.1
Tension	230 V / 50 Hz / 1 Ph
Capacité de la Cuve [l]	6
Réglage du pressostat [bar]	6 (Pression de service) 8 (pression maximale)
Débit d'air aspiré [l/min]	153
Poids [kg]	10
Dimensions (LxLxH) [mm]	380 x 300 x 330

DE | TECHNISCHE DATEN

Model	H 215-6
Artikelnummer	36943
Zylinder	1
Anzahl der Stufen	1
Motorleistung [PS/kW]	1.5 / 1.1
Stromspannung	230 V / 50 Hz / 1 Ph
Kesselinhalt [L]	6
Druckschaltereinstellung [bar]	6 (einschalten) 8 (ausschalten)
Ansaugleistung [L/Min]	153
Gewicht [kg]	10
Maße (LxWxH) [mm]	380 x 300 x 330

NL | TECHNISCHE DATA

Model	H 215-6
Artikelnummer	36943
Aantal cilinders	1
Aantal trappen	1
Motorvermogen [pk / kW]	1.5 / 1.1
Stroomvoorziening	230 V / 50 Hz / 1 Ph
Persluchtiketel inhoud [l]	6
Drukschakelaar instelling [bar]	6 (inschakelen) 8 (uitschakelen)
Capaciteit [l/min]	153
Gewicht [kg]	10
Afmetingen (LxBxH) [mm]	380 x 300 x 330

PL | DANE TECHNICZNE

Model	H 215-6
Numer katalogowy	36943
Ilość tłoków	1
Ilość stopni sprężania	1
Moc silnika [KM/kW]	1.5 / 1.1
Parametry zasilania	230 V / 50 Hz / 1 Ph
Pojemność zbiornika [l]	6
Zakres działania przełącznika ciśnieniowego [bar]	6 (uruchomienie) 8 (wyłączenie)
Wydajność na wlocie [l/min]	153
Waga [kg]	10
Długość, Szerokość, Wysokość [mm]	380 x 300 x 330

RU | ТЕХНИЧЕСКИЕ ДАННЫЕ

Модель	H 215-6
Код ссылки	36943
Количество цилиндров	1
Количество ступеней	1
Мощность двигателя [лс/кВт]	1.5 / 1.1
Параметры источника питания	230 V / 50 Hz / 1 Ph
Баллон с воздухом [л]	6
Диапазон реле давления [бар]	6 (начало) 8 (выключение)
Емкость забора воздуха [л/м]	153
Вес [кг]	10
Длина, ширина, высота [мм]	380 x 300 x 330



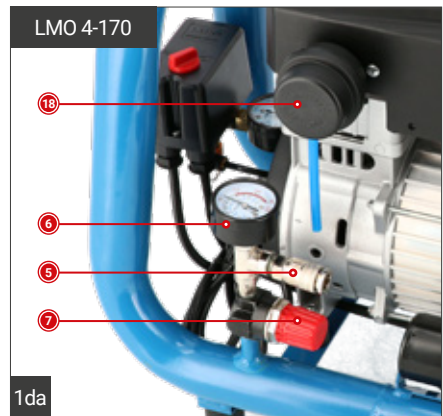
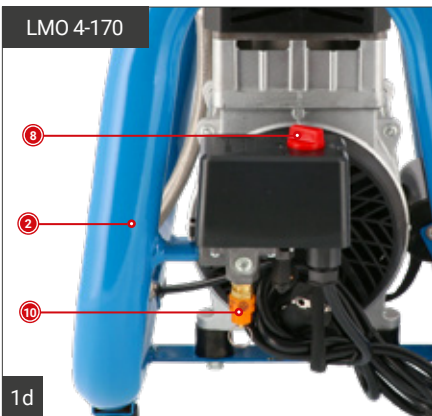
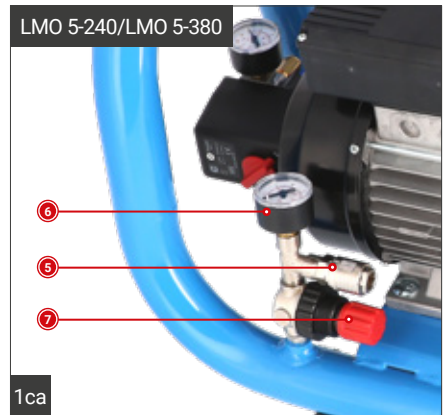
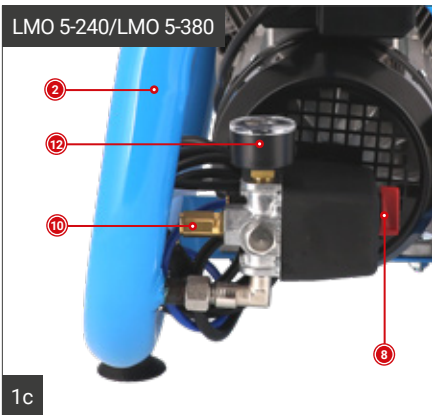
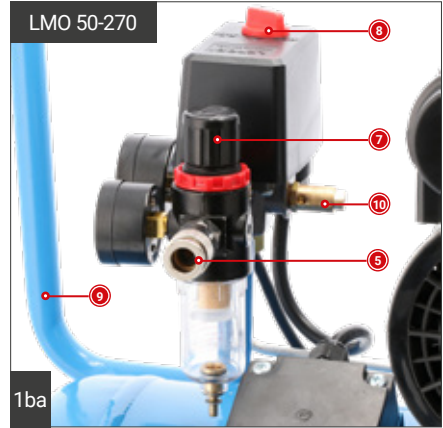

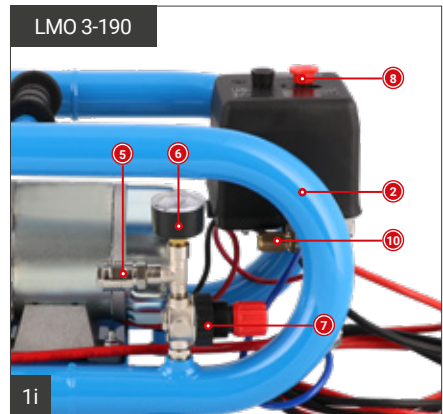
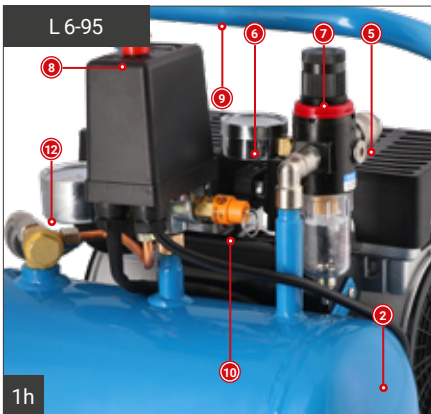
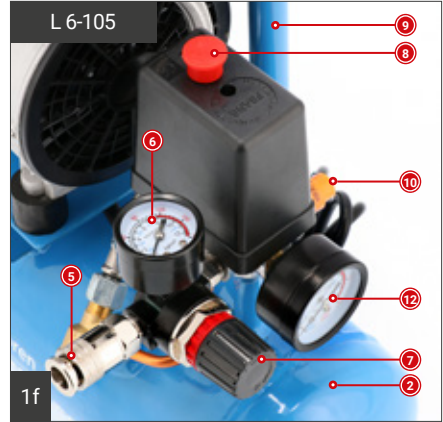

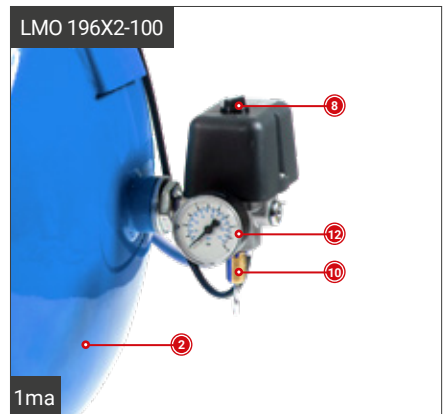
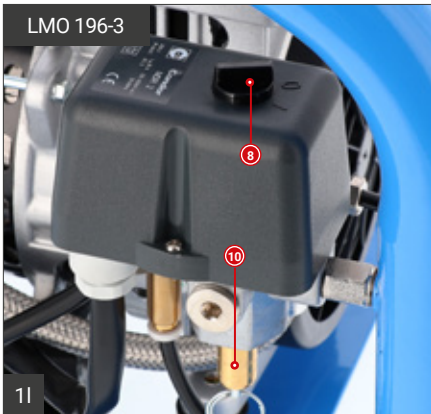
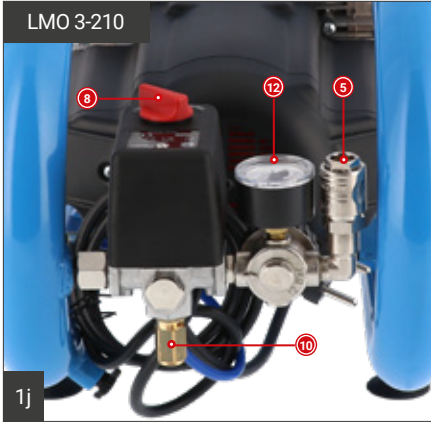

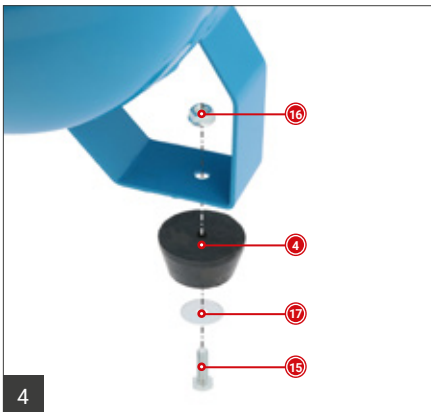
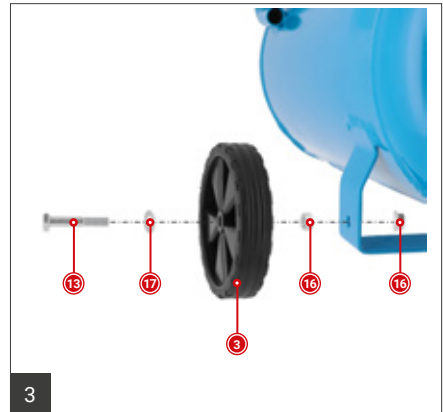
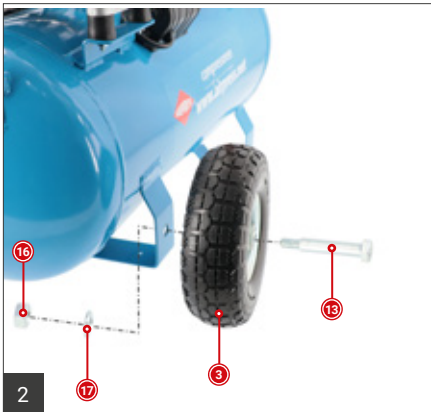
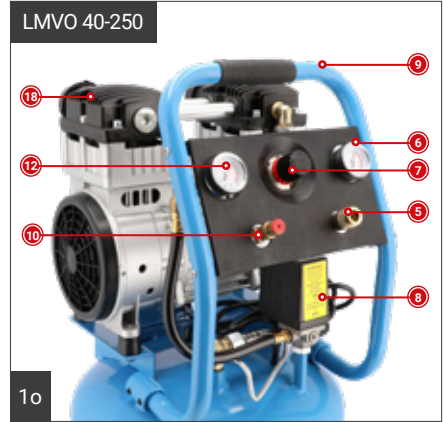
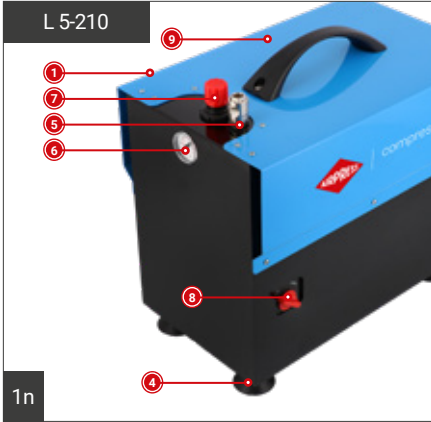

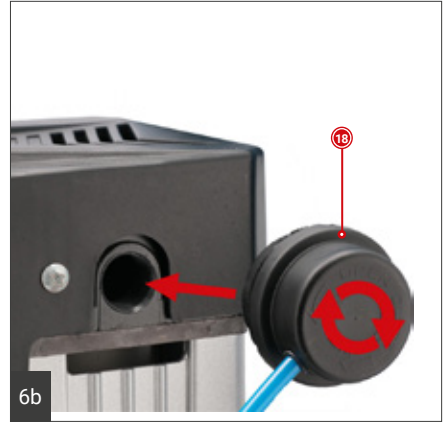
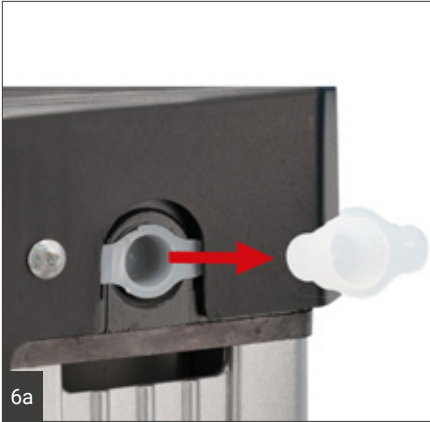





Before using the compressor, read the instructions for use carefully and comply with the following safety precautions. Consult this handbook if you have any doubts regarding functioning.

Preserve all the documentation so that anyone who uses the compressor can consult this beforehand.

1. SAFETY RULES

 This symbol indicates warnings to be read before using the product so as to prevent injury to the user.

 Compressed air is a potentially dangerous form of energy; always take great care when using the compressor and its accessories.

 Warning: the compressor may restart when power is restored following a blackout.

THINGS TO DO

- The compressor must be used in a suitable environment (well ventilated with an ambient temperature of between +5°C and +40°C) and never in places affected by dust, acids, vapors, explosive or flammable gases.
- Always maintain a safety distance of at least 4 meters between the compressor and the work area.
- Any coloring of the belt guards of the compressor during painting operations indicates that the distance is too short.
- Insert the plug of the electric cable in a socket of suitable shape, voltage and frequency complying with current regulations.
- Use extension cables with a maximum length of 5 meters and with crosssection of at least 2,5 mm².
- The use of extension cables of different length and also of adapters and multiple sockets should be avoided.
- Always use the switch I/O to switch off the compressor.
- Always use the handle to move the compressor.
- When operating, the compressor must be placed on a stable, horizontal surface.

THINGS NOT TO DO

- Never direct the jet of air towards persons, animals or your body. (Always wear safety goggles to protect your eyes against flying objects that may be lifted by the jet of air).
- Never direct the jet of liquids sprayed by tools connected to the compressor towards the compressor.
- Never use the appliance with bare feet or wet hands or feet.
- Never pull the power cable to disconnect the plug from the socket or to move the compressor.
- Never use the compressor outside.
- Never transport the compressor with the receiver under pressure.
- Do not weld or machine the receiver. In the case of faults or rusting, replace the entire receiver.
- Never allow inexperienced persons to use the compressor. Keep children and animals at a distance from the work area.
- This appliance is not intended for use by persons (including children) with reduced physical, sensory or mental capabilities, or lack of experience and knowledge, unless they have been given supervision or instruction concerning the use of the appliance by a person responsible for their safety.
- Children should be supervised to ensure that they do not play with the appliance.
- Do not position flammable or nylon/fabric objects closed to and/or on the compressor.
- Never clean the compressor with flammable liquids or solvents. Check that you have unplugged the compressor and clean with a damp cloth only.
- The compressor must be used only for air compression. Do not use the compressor for any other type of gas.
- The compressed air produced by the compressor cannot not be used for pharmaceutical, food or medical purposes except after particular treatments and cannot be used to fill the air bottles of scuba divers.
- Pay attention to the work being carried out. Use your common sense. Do not stand on the compressor. Do not allow the compressor to operate unattended.

THINGS YOU SHOULD KNOW

- All the compressors are fitted with a safety valve that is tripped in the case of malfunctioning of the pressure switch in order to assure machine safety. The safety valve is set to avoid over-pressurization of the air tanks. This valve is factory pre-set and will not function unless tank pressure reaches this pressure. Do not attempt to adjust or eliminate this safety device. Any adjustments to this valve could cause serious injury. If this device requires service or maintenance, see an Authorized Service Center.
- When fitting a tool, the flow of air in output must be switched off.
- When using compressed air, you must know and comply with the safety precautions to be adopted for each type of application (inflation, pneumatic tools, painting, washing with water-based detergents only, etc.).
- Please check that the air consumption and the maximum working pressure of the pneumatic tool and connection pipes (with the compressor) to be used, are compatible with the pressure set on the pressure regulator and with the amount of air supplied by the compressor.
- Do not cover the air inlets on the compressor.
- Do not open or tamper with any part of the compressor. Contact an authorized Service Center.
- The compressor's performance is guaranteed for operation between 0 and 1000 meters above the sea level.

2. ASSEMBLY

 You must fully assemble the appliance before using it for the first time.

FITTING THE WHEELS

Fit the supplied wheels as shown in Fig. 2 or 3 (depending on the compressor model)

FITTING THE RUBBER FOOT (ref. 4)

Fit the supplied rubber stopper as shown in Fig. 4.

FITTING THE TRANSPORT HANDLE (applies to the LMO 50-270 model)
Screw the transport handle (ref. 9) to the compressor as shown in Fig. 5.

FITTING THE AIR INLET FILTER (ref. 18)

Attach air inlet filter to the compressor as shown in Fig. 6a and 6b.

COMPONENTS (fig. 1 - 2 - 3 - 4 - 5 - 6 - 7 - 8 - 9)

1	Shroud	10	Safety valve
2	Pressure vessel (tank)	11	Receiver condensation drainage tap
3	Wheel	12	Pressure gauge (for reading the tank pressure)
4	Rubber foot	13	Axle
5	Quick-lock coupling (regulated compressed air)	14	Clip
6	Pressure gauge (for reading the preset pressure by means of regulator)	15	Screw
7	Pressure regulator	16	Nut
8	I/O switch	17	Washer
9	Transportation handle	18	Air inlet filter

3. START-UP AND USE

- Check for correspondence between the compressor plate data with the actual specifications of the electrical system. A variation of $\pm 10\%$ with respect of the rated value is allowed.
- Insert the plug of the power cable in a suitable socket checking that the I/O switch located on the compressor is in the OFF «O» position.
- At this point, the compressor is ready for use.
- Operating on the I/O switch, the compressor starts, pumping air into the receiver through the delivery pipe.

- When the upper calibration value (set by the manufacturer) has been reached, the compressor stops. When air is used, the compressor restarts automatically when the lower calibration value is reached (2 bar between upper and lower).
- The pressure in the receiver can be checked on the gauge provided.
- The compressor continues to operate according to this automatic cycle until the I/O switch is turned.
- Always wait at least 10 seconds from when the compressor has been switched off before restarting this.
- All compressors are fitted with a pressure reducer (ref. 7). Operating on the knob with the tap open (turning it in a clockwise direction to increase the pressure and in a counterclockwise direction to reduce it), air pressure can be regulated so as to optimize use of pneumatic tools.
- The value set can be checked on the gauge (ref. 6).
- The set pressure can be taken from the quicklock coupling (ref. 5).
- Please check that the air consumption and the maximum working pressure of the pneumatic tool to be used are compatible with the pressure set on the pressure regulator and with the amount of air supplied by the compressor.
- Always pull out the plug and drain the receiver once you have completed your work.
- This compressor has a 20 to 80 work cycle. This means that active work of compressor (pumping air into the air tank up to desired pressure level) should be 20% of total time of compressor exploitation. For example - If pumping of air tank lasts two minutes, then next pumping should take place at least 8 minutes later.

4. CLEANING AND MAINTENANCE



WARNING!

Pull the power plug before doing any cleaning and maintenance work on the appliance.



WARNING!

Wait until the compressor has completely cooled down. Risk of burns!



WARNING!

Always depressurize the tank before carrying out any cleaning and maintenance work.

Never clean the machine and its components with solvents, flammable or toxic liquids. Use only a damp cloth making sure you have unplugged the compressor from the current outlet.

After approx. 2 hours of use, the condensate that has formed must be drained from the receiver. First of all, vent all the air using the accessory connected, as described above.

The condensation water must be drained off each day by opening the drain valve (ref. 11 - Fig. 7-9 depending on the compressor model) (on the bottom of the pressure vessel).



WARNING!

If the water that condenses is not drained, it may corrode the receiver, reducing its capacity and impairing safety.

As it is a contaminating product, condensate must be DISPOSED of in accordance with laws on protection of the environment and current legislation.

5. STORAGE

Pull the mains plug out of the socket and ventilate the appliance and all connected pneumatic tools. Switch off the compressor and make sure that it is secured in such a way that it cannot be started up again by any unauthorized person.

6. DISPOSAL

The compressor must be disposed in conformity with the methods provided for by local regulations.

7. WARRANTY AND REPAIR

In the event of defective goods or requirements for spare parts, kindly contact the sales point where you made your purchase.

8. POSSIBLE FAULTS AND RELATED PERMITTED REMEDIES

FAULT	CAUSE	REMEDY
Reduction of performance. Frequent start-up. Low pressure values.	Excessive performance request, check for any leaks from the couplings and/or pipes. Intake filter may be clogged.	Replace the seals of the fitting, clean or replace the filter.
The compressor stops and restarts automatically after a few minutes.	Tripping of the thermal cutout due to overheating of the motor.	Clean the air ducts in the conveyor. Ventilate the work area.
After a few attempts to restart, the compressor stops.	Tripping of the thermal cutout due to overheating of the motor (removal of the plug with the compressor running, low power voltage).	Activate the on/off switch. Ventilate the work area. Wait a few minutes. The compressor will restart independently. Remove any power cable extensions.
The compressor does not stop and the safety valve is tripped.	Irregular functioning of the compressor or breakage of the pressure switch.	Remove the plug and contact the Service Center.

Any other type of operation must be carried out by authorized Service Centers, requesting original parts. Tampering with the machine may impair its safety and in any case make the warranty null and void.

Avant d'utiliser le compresseur, lire attentivement la notice d'utilisation et respecter les précautions de sécurité suivantes. Consulter le manuel en cas de doutes sur le fonctionnement de l'appareil.

Conserver l'ensemble de la documentation, afin que tout utilisateur du compresseur puisse la consulter avant d'utiliser l'appareil.

1. NORMES DE SECURITE

 Ce pictogramme identifie les avertissements qu'il faut lire attentivement avant d'utiliser l'appareil, afin de prévenir de possibles dommages corporels.

 L'air comprimé étant une forme d'énergie potentiellement dangereuse, il faut prêter une extrême prudence lors de l'utilisation du compresseur et de ses accessoires.

 Attention : le compresseur pourrait redémarrer de manière inopinée en cas de rétablissement du courant après une coupure électrique.

A FAIRE

- Le compresseur doit être utilisé dans des locaux appropriés (bien ventilés, avec une température ambiante comprise entre +5°C et +40°C) et totalement exempts de poussières, acides, vapeurs, gaz explosifs ou inflammables.
- Toujours respecter une distance de sécurité d'au moins 4 mètres entre le compresseur et la zone de travail.
- Toute coloration pouvant apparaître sur la protection en plastique du compresseur pendant des opérations de peinture, indiquent une distance trop réduite.
- Insérer la fiche de courant dans une prise conforme aux normes en vigueur, ayant une forme, une tension et une fréquence appropriées.
- En cas d'utilisation de rallonges, leur longueur ne doit pas excéder 5 mètres et leur section de câble ne doit pas être inférieure à 2,5 mm².
- L'utilisation de rallonges de longueur et section différentes, d'adaptateurs et de prises multiples, est fortement déconseillée.
- Utiliser exclusivement l'interrupteur I/O pour mettre le compresseur hors tension.
- Utiliser exclusivement la poignée pour déplacer le compresseur.
- Lorsqu'il est en marche, le compresseur doit être placé sur une surface plane et stable.

A NE PAS FAIRE

- Ne jamais diriger le jet d'air vers des personnes, des animaux ou vers soi-même (porter des lunettes de protection contre les risques de projections de corps étrangers soulevés par le jet).
- Ne pas diriger vers le compresseur le jet des liquides pulvérisés par des outils branchés sur le compresseur même.
- Ne pas utiliser l'appareil avec les pieds et/ou les mains mouillés.
- Ne jamais tirer sur le câble d'alimentation pour débrancher la prise ou déplacer le compresseur.
- Ne pas utiliser le compresseur à l'extérieur.
- Ne pas transporter le compresseur lorsque son réservoir est sous pression.
- Ne pas effectuer pas de soudure ou de réparations mécaniques sur le réservoir. En cas de dommages ou de corrosion, le réservoir doit être complètement remplacé.
- L'appareil n'est pas destiné à être utilisé par des personnes inexpérimentées. Veiller à ce que les enfants et les animaux se tiennent à distance de la zone de travail.
- Cet appareil n'est pas prévu pour être utilisé par des personnes (y compris les enfants) dont les capacités physiques, sensorielles ou mentales sont réduites, ou des personnes dénuées d'expérience ou de connaissance, sauf si elles ont pu bénéficier, par l'intermédiaire d'une personne responsable de leur sécurité, d'une surveillance ou d'instructions préalables concernant l'utilisation de l'appareil.
- Ne pas laisser les enfants sans surveillance à proximité de l'appareil afin de ne pas jouer pas avec.
- Ne pas placer d'objets inflammables ou en nylon et tissu à proximité et/ou sur le compresseur.
- Ne pas nettoyer l'appareil à l'aide de liquides inflammables ou de solvants. Utiliser uniquement un chiffon humide, en veillant d'abord à ce que la fiche soit débranchée de la prise électrique.
- L'utilisation du compresseur est strictement limitée à la compression de l'air. Ne pas utiliser l'appareil avec d'autres types de gaz.
- L'air comprimé produit par cet appareil n'est pas utilisable dans les domaines pharmaceutique, alimentaire ou hospitalier, à moins qu'il ne soit

ultérieurement soumis à des traitements particuliers ; de même, il ne peut pas être utilisé pour remplir les bouteilles utilisées pour la plongée sous-marine.

- Faire preuve de vigilance lors de tous travaux en cours. Utiliser le bon sens. Ne pas monter debout sur le compresseur. Ne pas laisser le compresseur fonctionner sans surveillance.

A SAVOIR

- Tous les compresseurs sont pourvus d'une soupape de sécurité qui intervient en cas de fonctionnement irrégulier du pressostat, en garantissant ainsi la sécurité de l'appareil. La soupape de sécurité est réglée afin d'éviter la surpression des cuves. Cette soupape est réglée en usine et ne fonctionnera que si la pression de la cuve atteint cette valeur. Ne pas essayer de régler ou de neutraliser le dispositif de sécurité. Tout réglage effectué sur cette soupape pourrait causer de graves blessures. Si ce dispositif nécessite des travaux d'entretien, contacter un service après-vente agréé.
- Lors du montage d'un outil, le débit d'air en sortie doit être coupé.
- L'utilisation d'air comprimé, implique de connaître et respecter les consignes de sécurité. De même, pour les précautions à prendre qui sont en fonction des normes applicables à chaque type d'utilisation (gonflage, outils pneumatiques, peinture, lavage avec des détergents à base d'eau uniquement, etc.).
- Vérifier que la consommation d'air et la pression de service maximale de l'outil pneumatique et des tuyaux de raccordement, utilisées avec le compresseur, sont compatibles avec la pression réglée et avec la quantité d'air fournie par le compresseur.
- Ne pas couvrir les entrées d'air situées sur le compresseur.
- Ne pas ouvrir et ne pas modifier les différentes composantes du compresseur. Contacter un service après-vente/de maintenance agréé.
- Les performances du compresseur sont garanties pour un fonctionnement entre 0 et 1000 mètres au-dessus du niveau de la mer.

2. ASSEMBLAGE

 Il faut impérativement monter tout l'appareil avant de le mettre en service!

MONTAGE DES ROUES

Monter les roues fournies comme indiqué sur la Fig.2 ou 3 (selon le modèle du compresseur.

MONTAGE DU PIED D'APPUI (référence 4)

L'amortisseur en caoutchouc fourni doit être monté conformément à la figure 4.

MONTAGE DE LA POIGNÉE DE TRANSPORT (s'applique au modèle LMO 50-270)

Vissez la poignée de transport (référence 9) comme indiqué dans la figure 5 sur le compresseur.

MONTAGE DU FILTRE D'ENTRÉE D'AIR

Fixez le filtre d'entrée d'air sur le compresseur comme indiqué sur l'image numérotée 6a-6b.

COMPOSANTS (fig. 1 - 2 - 3 - 4 - 5 - 6 - 7 - 8 - 9)

1	Carénage	10	Soupape de sécurité
2	Réservoir à air comprimé	11	Vanne de vidange de l'eau de condensation du réservoir
3	Roue (Pneu)	12	Manomètre (pression dans la cuve)
4	Pied en caoutchouc antivibration	13	Essieu
5	Raccord rapide (sortie d'air comprimé)	14	Bouchon
6	Manomètre (Pression de sortie réglée)	15	Vis
7	Régulateur de pression	16	Écrou
8	Interrupteur I/O	17	Rondelle
9	Poignée de transport	18	Filtre d'entrée d'air

3. START-UP AND USE

- Vérifier que les caractéristiques listées sur la plaquette d'identification du compresseur correspondent bien aux caractéristiques effectives de l'équipement électrique. Une différence de +/- 10% par rapport à la valeur nominale est admise.
- Brancher la fiche d'alimentation dans une prise de courant appropriée en vérifiant que l'interrupteur I/O présent sur le compresseur est positionné sur «O» (OFF/ÉTEINT).
- A ce point, le compresseur est prêt à fonctionner.
- Basculer l'interrupteur I/O en position «I». Le compresseur va démarrer, et va pomper de l'air dans le réservoir via le tuyau de refolement.
- Lorsque la tension nominale maximale (valeur programmée par le fabricant en phase de test) est atteinte, le compresseur s'arrête. Lorsque l'air est utilisé, la tension va diminuer jusqu'à atteindre la tension nominale minimale (prédéfinie). Alors, le compresseur va redémarrer automatiquement et ainsi de suite. (Il y a un écart de 2 bars entre les tensions nominale maximale et minimale).
- La pression dans le réservoir peut être vérifiée sur.
- Le compresseur continue de fonctionner en cycle automatique jusqu'à ce que l'on appuie de nouveau sur l'interrupteur I/O.
- Pour utiliser de nouveau le compresseur, attendre au moins 10 secondes après sa mise hors tension, avant de le redémarrer.
- Tous les compresseurs sont équipés d'un régulateur de pression (réf. 7). Tourner le bouton dans un sens ou dans l'autre pour augmenter ou diminuer la pression nécessaire aux outils pneumatiques utilisés. (Tourner dans le sens horaire pour augmenter la pression et dans le sens antihoraire pour la réduire).
- Il est possible de vérifier la pression réglée à l'aide du manomètre (référence 6).
- La pression réglée, sera la pression au niveau de la sortie d'air du raccord rapide (référence 5).
- Vérifier que la consommation d'air et la pression de service de l'outil pneumatique utilisé est compatible avec la pression réglée ainsi qu'avec la quantité d'air produite par le compresseur.
- A la fin du travail, arrêter l'appareil, débrancher la fiche électrique et vider le réservoir.
- Le rapport de charge est de 20% - 80%. (20% de marche - 80% d'arrêt de la machine).

4. NETTOYAGE ET ENTRETIEN



ATTENTION!

Avant chaque opération de nettoyage et de maintenance, veiller à débrancher la prise du compresseur de la prise secteur.



ATTENTION!

Avant de procéder à une opération quelconque, attendre le refroidissement complet du compresseur ! Risque de brûlure !



ATTENTION!

Avant toute opération de nettoyage et de maintenance, vider entièrement l'air restant dans la cuve.

Ne pas nettoyer l'appareil et ses composants à l'aide de solvants et de liquides inflammables ou toxiques. Utiliser uniquement un chiffon humide, en veillant d'abord à ce que la fiche soit débranchée de la prise électrique. Après environ 2 heures de fonctionnement, vider l'eau de condensation qui s'accumule dans le réservoir. Evacuer d'abord l'air en utilisant le dispositif prévu à cet effet relié au compresseur, tel que décrit précédemment. L'eau condensée doit être vidée chaque jour en ouvrant le clapet de purge d'eau (référence 11 - fig. 7-9 selon le modèle de compresseur) (situé au-dessous du réservoir d'air).



ATTENTION!

Si elle n'est pas évacuée, l'eau de condensation peut corroder le réservoir, en limitant sa capacité et en compromettant sa sécurité.

S'agissant d'un produit polluant, l'eau de condensation doit être traitée évacuée dans le respect de l'environnement et des lois en vigueur en la matière.

5. ENTREPOSER

Retirez la fiche d'alimentation de la prise secteur. Purger l'appareil ainsi que tous les outils pneumatiques connectés. Arrêter le compresseur et s'assurer de l'entreposer en sécurité de manière à ce qu'il ne puisse pas être redémarré par une personne non autorisée.

6. ÉLIMINATION DES DÉCHETS

Pour se débarrasser du compresseur, respecter les normes en vigueur dans le pays d'installation.

7. GARANTIE ET RÉPARATION

En cas de produits défectueux ou de besoin de pièces de rechange, adressez-vous au point de vente où votre achat a été effectué.

8. POSSIBLES ANOMALIES ET SOLUTIONS.

ANOMALIE	CAUSE	SOLUTION
Baisse du rendement. Démarrages fréquents. Faibles valeurs de pression.	Demande excessive de performances ou éventuelles fuites sur les étanchéités et/ou les tuyaux. Le filtre d'aspiration pourrait être encrassé.	Vérifier l'étanchéité du raccord rapide et le changer si besoin. Nettoyer ou remplacer le filtre.
Le compresseur s'arrête et redémarre automatiquement après quelques minutes.	Intervention du disjoncteur suite à la surchauffe du moteur.	Nettoyer les conduits d'air dans la convoeur. Aérer les lieux.
Après quelques tentatives de démarrage, le compresseur s'arrête.	Intervention du disjoncteur suite à la surchauffe du moteur (débranchement de la fiche pendant le fonctionnement, faible tension d'alimentation).	Mettre l'interrupteur en position de marche. Aérer les lieux. Après quelques minutes, le compresseur redémarrera automatiquement. Retirer les éventuelles rallonges du câble d'alimentation.
Le compresseur ne s'arrête pas et la soupape de sécurité intervient.	Fonctionnement irrégulier du compresseur ou défaillance du pressostat.	Débrancher la prise et s'adresser au Service Après-vente agréé.

Toute intervention doit être exécutée par les services après-vente agréés, en utilisant des pièces détachées d'origine. Toute altération de l'appareil peut en compromettre la sécurité et annulera de toute façon la garantie.

Vor der Inbetriebnahme müssen die Bedienungsanleitungen aufmerksam durchgesehen, und die nachstehenden Hinweise strikt befolgt werden. Schlagen Sie in Zweifelsfällen bezüglich des Betriebs in diesem Handbuch nach.

Bewahren Sie die gesamte Dokumentation so auf, dass jeder, der den Kompressor benutzt, jederzeit darin nachschlagen kann.

1. SICHERHEITSVORSCHRIFTEN

 Dieses Symbol weist auf Hinweise hin, die vor Inbetriebnahme des Produkts aufmerksam durchgelesen werden müssen, um mögliche Verletzungen des Bedieners zu vermeiden

 Druckluft ist eine potentiell gefährliche Energieform, deshalb muss bei Benutzung des Kompressors und dessen Zubehör unbedingt vorsichtig vorgegangen werden.

 Achtung: Bei einem Stromausfall und darauf folgender Rückkehr der Spannungsversorgung könnte der Kompressor unvermittelt anlaufen.

AUF JEDEN FALL

- Der Kompressor darf nur in geeigneter Umgebung (gute Belüftung und Umgebungstemperaturen von +5°C bis +40°C) und niemals in der Nähe von Staub, Säuren, Dämpfen oder explosiven/entzündlichen Gasen eingesetzt werden.
- Zwischen dem Kompressor und dem Arbeitsbereich ist stets ein Abstand von mindestens 4 Metern einzuhalten.
- Eventuelle Verfärbungen auf der Kunststoffabdeckung des Kompressors während Lackierungsvorgängen weisen auf einen zu geringen Abstand hin.
- Den Stecker des Elektrokabels in eine Steckdose einstecken, deren Form, Spannung und Frequenz geeignet ist und den gesetzlichen Vorschriften entspricht.
- Für das Elektrokabel Verlängerungskabel von maximal 5 m Länge und einem Kabelquerschnitt von mindestens 2,5 mm² verwenden.
- Von der Verwendung von Kabeln unterschiedlicher Länge und Kabelquerschnitts sowie von Adaptern und Vielfachsteckdosen wird abgeraten.
- Zum Abschalten des Kompressors ausschließlich den Schalter „I/O“ verwenden.
- Den Kompressor ausschließlich am Haltegriff bewegen und verschieben.
- Für den Betrieb ist der Kompressor auf eine stabile und horizontale Unterlage zu setzen

AUF KEINEN FALL

- Den Luftstrahl niemals auf Personen, Tiere oder den eigenen Körper richten (zum Schutz von durch den Strahl aufgewirbelten Fremdkörpern Schutzbrille tragen).
- Den Strahl von Flüssigkeiten, die von an den Kompressor angeschlossenen Geräten gespritzt werden, niemals auf den Kompressor selbst richten.
- Das Gerät niemals mit bloßen Füßen oder mit nassen Händen und Füßen bedienen.
- Zum Ziehen des Steckers aus der Steckdose oder zum Versetzen des Kompressors an einen anderen Ort niemals am Versorgungskabel ziehen.
- Verwenden Sie den Kompressor niemals im Freien.
- Den Kompressor niemals transportieren, solange der Behälter unter Druck steht.
- Am Behälter keine Schweiß- oder mechanischen Arbeiten ausführen. Bei Schäden oder Korrosion ist er komplett auszutauschen.
- Der Kompressor darf niemals von Personen bedient werden, die in seinem Gebrauch nicht geschult sind. Kinder und Tiere vom Arbeitsbereich fernhalten.
- Das Gerät darf nicht von Personen (Kinder inbegriffen) mit beschränkten körperlichen, sensorischen oder geistlichen Kapazitäten, oder ohne erworbene Erfahrung oder Kenntnissen, benutzt werden, es sei denn, sie wurden durch eine für ihre Sicherheit verantwortliche Person beaufsichtigt und oder über den Gebrauch des Gerätes informiert.
- Kinder müssen beaufsichtigt und es muss sichergestellt werden, dass sie nicht mit dem Gerät spielen.
- Entzündliche Gegenstände oder Gegenstände aus Nylon und Stoff niemals in die Nähe und/oder auf den Kompressor legen.
- Die Maschine niemals mit entzündbaren Flüssigkeiten oder Lösungsmitteln reinigen. Zur Reinigung lediglich ein feuchtes Tuch verwenden. Der Stecker muss hierbei von der Steckdose abgezogen sein.

- Die Verwendung des Kompressors ist auf die Erzeugung von Druckluft beschränkt. Die Maschine für keine andere Gasart verwenden.
- Die von dieser Maschine erzeugte Druckluft darf außer nach besonderen Behandlungen nicht im pharmazeutischen, Nahrungsmittel- oder Kliniksektor verwendet werden und eignet sich nicht für das Befüllen von Tauchflaschen.
- Achten Sie auf die Arbeit, die Sie ausführen. Nutzen Sie den gesunden Menschenverstand. Steigen Sie niemals auf den Kompressor. Lassen Sie den Kompressor nicht unbeaufsichtigt in Betrieb.

WAS SIE UNBEDINGT WISSEN SOLLTEN

- Alle Kompressoren verfügen über ein Sicherheitsventil, das bei Funktionsstörungen des Druckwächters eingreift und somit die Sicherheit der Maschine gewährleistet. Das Sicherheitsventil wurde eingebaut, um eine zu hohe Druckbeaufschlagung der Lufttanks zu vermeiden. Dieses Ventil ist werkseitig eingestellt und tritt erst in Funktion, wenn der Tankdruck diesen Wert erreicht. Versuchen Sie nicht diese Sicherheitsvorrichtung zu justieren oder zu entfernen. Jegliche Änderungen an der Einstellung könnten ernsthafte Verletzungen verursachen. Sollte eine Reparatur oder Wartung an diesem Gerät erforderlich sein, wenden Sie sich bitte an eine autorisierte Werkstätte.
- Während der Montage eines Werkzeugs ist der Strom der austretende n Luft unbedingt zu unterbrechen.
- Die Verwendung der Druckluft für die vorgesehenen Zwecke (Aufpumpen, Druckluftwerkzeuge, Lackierung, Wäsche mit Reinigungsmitteln auf ausschließlich wässriger Basis usw.) erfordert die Kenntnis und Befolgung der in den einzelnen Fällen geltenden Normen.
- Es ist zu überprüfen, ob der Luftverbrauch und der maximale Betriebsdruck des zu verwendenden Druckluftwerkzeugs und der Verbindungsrohre (mit dem Kompressor) mit dem am Druckregler eingestellten Druck und der vom Kompressor erzeugten Luftmenge übereinstimmen.
- Die Luftansaugöffnungen am Kompressor nicht zudecken.
- Den Kompressor nicht öffnen und an keinem Teil Änderungen vornehmen. Wenden Sie sich an den autorisierten Kundendienst.
- Die Kompressorleistung ist für den Betrieb zwischen 0 und 1000 Metern über dem Meeresspiegel gewährleistet.

2. MONTAGE

 Vor der Inbetriebnahme das Gerät unbedingt komplett montieren!

MONTAGE DER RÄDER

Die beiliegenden Räder entsprechend Bild 2-3 montieren. Abhängig vom Kompressormodell

MONTAGE DES STANDFUßES (Pos. 4)

Der beiliegende Gummipuffer muss entsprechend Bild 4 montiert werden.

MONTAGE DES TRANSPORTGRIFFES (gilt für Modell LMO 50-270)

Den Transportgriff wie aus Abbildung 5 gezeigt am Kompressor verschrauben.

MONTAGE DER LUFTFILTER

Bringen Sie den Luftfilter (Pos. 18) wie in der Bildnummer 6a - 6b gezeigt am Kompressor an.

BAUTEILE (Abb. 1 - 2 - 3 - 4 - 5 - 6 - 7 - 8 - 9)

1	Gehäuseabdeckung	10	Sicherheitsventil
2	Druckbehälter	11	Absperrhahn für den Kondensatablass aus dem Tank
3	Rad	12	Manometer (Kesseldruck kann abgelesen werden)
4	Standfuß	13	Achse
5	Schnellkupplung (geregelte Druckluft)	14	Clip
6	Manometer (eingestellter Druck kannabgelesen werden)	15	Bolzen
7	Druckregler	16	Mutter
8	Schalter I/O	17	Unterlegscheibe
9	Transportgriff	18	Luftfilter

3. ANLASSEN UND GEBRAUCH

- Es ist die Übereinstimmung der Daten des Kennzeichenschildes des Kompressors mit denen der vorhandenen elektrischen Anlage zu vergleichen; ein Spannungsunterschied von +/- 10% gegenüber der Nominaleistung ist zulässig.
- Den Versorgungs-Kabelstecker in eine passende Steckdose stecken, unter Beachtung, dass die sich die auf dem Kompressor befindende Drucktae I/O auf die Position "0" (OFF) steht.
- Der Kompressor ist nun funktionsbereit.
- Durch Betätigung des Schalters I/O startet der Kompressor, indem er Luft pumpt und sie in den Behälter einströmt.
- Wenn des oberen Schaltdruck erreicht wird (vom Hersteller in der Prüfphase eingestellt) Stoppt der Kompressor. Durch die Verwendung der Luft setzt sich der Kompressor automatisch wieder in Betrieb sobald der untere Schaltdruck erreicht wird. Der Druckunterschied zwischen den unteren und oberen Schaltdruck sind zwei bar.
- Der Druck im Innern des Behälters kann am mitgelieferten Manometer abgelesen werden.
- Der Kompressor funktioniert mit diesem automatischen Zyklus so lange, bis er durch den Schalter I/O ausgeschaltet wird.
- Soll der Kompressor erneut verwendet werden, so ist vor dem Anlassen eine Wartezeit von mindestens zehn Sekunden ab dem Zeitpunkt des Abschaltens einzuhalten.
- Alle Kompressoren sind mit einem Druckreduzierer ausgestattet (Pos.7) Durch drehen des Drehgriff (dreht man in Uhrzeigersinn wird der Druck erhöht, gegen den Uhrzeigersinn wird der Druck reduziert) kann der Luftdruck für die optimale Verwendung der Druckluftwerkzeuge eingestellt werden.
- Der eingestellte Wert kann am Manometer abgelesen werden (Pos.6).
- Der eingestellte Druck kann an der Schnellkupplung (Pos. 5) entnommen werden.
- Es ist zu überprüfen, ob der Luftverbrauch und der maximale Betriebsdruck des zu verwendenden Pneumatikwerkzeugs mit dem am Druckregler eingestellten Druck und der vom Kompressor erzeugten Luftmenge übereinstimmen.
- Nach Beendigung des Arbeitsvorgangs die Maschine ausschalten, den Stecker des Stromkabels abziehen und den Behälter leeren.
- Diese Kompressor ist für ein Laufzeitverhältnis von 20% - 80% ausgelegt (20% Kompressionszeit - 80% Stillstand).

4. REINIGUNG UND WARTUNG



ACHTUNG!

Ziehen Sie vor allen Reinigungs- und Wartungsarbeiten den Netzstecker.



ACHTUNG!

Warten Sie bis der Verdichter vollständig abgekühlt ist! Verbrennungsgefahr!



ACHTUNG!

Vor allen Reinigungs- und Wartungsarbeiten ist der Kessel drucklos zu machen.

Die Maschine und deren Komponenten nicht mit Lösemittel, entzündlichen oder giftigen Flüssigkeiten reinigen. Zum Reinigen nur ein feuchtes Tuch benutzen. Vorher sicherstellen, dass der Stecker aus der Steckdose gezogen wurde.

Nach etwa 2 Stunden Betrieb muss das Kondenswasser, das sich im Tank bildet, entleert werden. Zuerst die ganze Luft entleeren. Dazu das angeschlossene Zubehör wie oben beschrieben im Leerlauf benutzen. Das unter dem (vorher abgeschalteten).

Das Kondenswasser ist täglich durch Öffnen des Entwässerungsventils (Pos. 11 - Abb. 7-9 abhängig vom Kompressormodell) (Bodenseite des Druckbehälters) abzulassen.



ACHTUNG!

Wenn das Kondenswasser nicht entleert wird, kann der Tank korrodieren. Dadurch wird sein Fassungsvermögen eingeschränkt und die Sicherheit beeinträchtigt.

Die ENTSORGUNG des Kondenswassers muss gemäß den geltenden Umweltschutzvorschriften und Gesetzen erfolgen, da es sich um ein umweltschädliches Produkt handelt.

5. LAGERUNG

Ziehen Sie den Netzstecker, entlüften Sie das Gerät und alle angeschlossenen Druckluftwerkzeuge. Stellen Sie den Kompressor so ab, dass dieser nicht von Unbefugten in Betrieb genommen werden kann.

6. ENTSORGUNG

Der Kompressor ist entsprechend der gültigen nationalen Gesetze zu entsorgen.

7. GARANTIE UND SUPPORT

Bei mangelhafter Ware oder bei Bedarf von Ersatzteilen wenden Sie sich bitte an Ihren Händler oder direkt an www.airpress.de

8. MÖGLICHE STÖRUNGEN UND ENTSPRECHENDE ABHILFEMAßNAHMEN

STÖRUNG	URSACHE	MASSNAHME
Leistungsverringerung. Häufige in betrieblnahmen. Niedrige Druckwerte.	Auf übermäßige Leistungsanforderungen oder eventuelle undichte Stellen in Verbindungen und/oder Leitungen überprüfen. Möglicherweise Ansaugfilter verstopft.	Leistungsanforderung reduzieren. So dass der Kompressor im Verhältnis 20% zu 80% belastet wird. Evtl. Undichtigkeiten beseitigen. Filter reinigen oder ersetzen.
Der Kompressor hält an und setzt nach einigen Minuten den Betrieb selbstständig wieder fort.	Eingriff der Wärmeschutzvorrichtung aufgrund Überhitzung des Motors.	Kühlrippen vom Aggregat reinigen und Raumtemperatur senken.
Nach mehreren Versuchen der Inbetriebnahme hält der Kompressor an.	Eingriff der Wärmeschutzvorrichtung aufgrund Überhitzung des Motors (Abziehen des Steckers während des Betriebs, geringe Versorgungsspannung).	Den Ein-Aus-Schalter betätigen, Raum lüften. Einige Minuten abwarten, bis sich der Kompressor von selbst wieder in Betrieb setzt. Eventuelle Verlängerungen des Versorgungskabels entfernen
Der Kompressor schaltet sich nicht aus beim Erreichen vom oberen Schaltdruck.	Funktionsstörung oder defekt vom Druckschalter.	Stecker abziehen und Kundendienststelle kontaktieren.

Alle übrigen Maßnahmen müssen von berechtigten Kundendienstzentren sowie unter Verwendung von Originalersatzteilen ausgeführt werden. Durch einen Eingriff in die Maschine kann die Sicherheit beeinträchtigt werden, und die entsprechende Garantie verliert in jedem Fall ihre Gültigkeit.

Lees de gebruiksaanwijzingen vóór gebruik aandachtig door en neem de volgende waarschuwingen in acht. Raadpleeg deze handleiding in geval van twijfels over de werking.

Bewaar alle documentatie zodat iedereen die de compressor gebruikt, deze documentatie van te voren kan raadplegen.

1. VEILIGHEIDSVOORSCHRIFTEN

Dit symbool geeft de waarschuwingen aan die aandachtig gelezen moeten worden alvorens het product te gebruiken, teneinde mogelijke letsel van de gebruiker te voorkomen.

Perslucht is een potentieel gevaarlijke vorm van energie. Het is dan ook nodig om extreme voorzichtigheid te betrachten bij het gebruik van de compressor en de accessoires.

Attentie: de compressor kan in geval van spqnnng uitval en daaropvolgend herstel van de spanning weer van start gaan.

WAAR U OP MOET LETTEN

- De compressor moet in geschikte omgevingen worden gebruikt (goed geventileerd, omgevingstemperatuur +5°C tot +40°C) en nooit bij aanwezigheid van stof, zuren, dampen, explosieve of ontvlambare gassen.
- Houd altijd een veiligheidsafstand van minstens 4 meter tussen de compressor en het werkgebied aan.
- Eventuele verklaringen die verschijnen op de riembeschermers van de compressor tijdens lakspuiten, wijzen op een te geringe afstand.
- Steek de stekker van de stroomkabel in een qua vorm, spanning en frequentie geschikt stopcontact dat voldoet aan de geldende voorschriften.
- Gebruik voor de stroomkabel verlengsnoeren met een lengte van hoogstens 5 meter en met een kabeldoorsnede van niet minder dan 2,5 mm².
- Men raadt het gebruik van verlengsnoeren met een andere lengte, alsmede adapters en meervoudige stekkerdozen af.
- Gebruik uitsluitend de AAN/UIT-schakelaar om de compressor uit te schakelen.
- Gebruik uitsluitend de handgreep om de compressor te verplaatsen.
- De werkende compressor moet op een stabiele, horizontale ondergrond.

WAT U NIET MAG DOEN

- Richt de luchtstroom nooit op mensen, dieren of op het eigen lichaam (Gebruik een beschermbril om de ogen tegen vreemde voorwerpen die door de luchtstroom worden verplaatst te beschermen).
- Richt vloeistoffen die door de compressor aangesloten gereedschappen worden gespoten nooit op de compressor zelf.
- Gebruik het apparaat nooit met blote voeten of vochtige handen of voeten.
- Trek nooit aan de stroomkabel om de stekker uit het stopcontact te trekken of om de compressor te verplaatsen.
- Gebruik de compressor niet buitenshuis.
- Vervoer de compressor niet met de ketel onder druk.
- Voer op de ketel geen lassen of mechanische bewerkingen uit. In geval van defecten of corrosie moet de ketel vervangen worden.
- Zorg ervoor dat de compressor niet door onervaren personeel wordt gebruikt. Houd kinderen en dieren uit de buurt van het werkgebied.
- Het apparaat is niet bestemd om gebruikt te worden door personen (inclusief kinderen) wiens lichamelijk, sensorïele of mentale vermogen verminderd is of die geen ervaring of kennis hebben van het apparaat, tenzij zij geholpen worden door een persoon die over hun veiligheid waakt en voor toezicht zorgt of instructies geeft over het gebruik van het apparaat.
- Kinderen moeten onder toezicht staan om ervoor te zorgen dat ze niet met het apparaat spelen.
- Plaats geen ontvlambare voorwerpen of voorwerpen van nylon of stof in de buurt en/of op de compressor.
- Reinig de machine niet met ontvlambare vloeistoffen of oplosmiddelen. Gebruik uitsluitend een vochtige doek en controleer of de stekker uit het stopcontact is verwijderd.
- Het gebruik van de compressor is strikt beperkt tot de compressie van lucht. Gebruik de compressor niet voor andere gassoorten.
- De door het apparaat geproduceerde perslucht is zonder speciale behandelingsen niet bruikbaar voor toepassingen op farmaceutisch, voedingsof gezondheidsgebied en mag niet gebruikt worden voor het vullen van zuurstofflessen voor duikers.
- Besteed aandacht aan de werkzaamheden die worden uitgevoerd. Gebruik uw gezond verstand. Ga nooit op de compressor staan. Laat de compressor nooit onbewaakt werken.

WAT U MOET WETEN

- Alle compressoren zijn voorzien van een veiligheidsventiel die ingrijpt in geval van onregelmatige werking van de pressosstaat, zodat de veiligheid van de machine is gegarandeerd. Het veiligheidsventiel voorkomt een te hoge druk in het luchtreservoir. Dit ventiel wordt in de fabriek afgesteld en slaat open bij een te hoge druk bereikt in het luchtreservoir. Tracht niet deze veiligheidsinrichting te verstellen of te elimineren. Elke aanpassing van dit ventiel kan ernstig letsel veroorzaken. Raadpleeg een bevoegd servicecentrum als het nodig is of de inrichting te controleren of onderhoudswerkzaamheden erop uit te voeren.
- Tijdens het aansluiten van een pneumatisch gereedschap op een luchtslang met perslucht die door de compressor wordt geleverd, moet de luchtslang die uit deze luchtslang komt absoluut afgesloten zijn.
- Het gebruik van perslucht voor de verschillende toepassingen die mogelijk zijn (opblazen, pneumatische gereedschappen, lakspuiten, wassen met reinigingsmiddelen uitsluitend op waterbasis enz.) veronderstelt kennis en inachtneming van de voorschriften die voor de afzonderlijke gevallen gelden.
- Controleer of het luchtgebruik en de maximale bedrijfsdruk van het te gebruiken luchtdrukgereedschap en verbindingleidingen (met de compressor) geschikt zijn voor de op de drukregelaar ingestelde druk en met de hoeveelheid door de compressor geleverde lucht.
- Sluit de luchtinlaatopeningen van de compressor niet af.
- Probeer de compressor niet te openen of zelfstandig te repareren. Wendt u zich hiervoor tot een erkend servicecentrum.
- De prestaties van de compressor worden gegarandeerd voor een werking tussen 0 en 1000 meter boven zeeniveau.

2. MONTAGE

Voor ingebruikneming het apparaat zeker volledig monteren!

MONTAGE VAN DE WIELEN

De bijgaande wielen dienen te worden gemonteerd zoals getoond in fig. 2 of 3, afhankelijk van het compressormodel

MONTAGE VAN HET STEUNVOETJE (ref. 4)

Monteer het steunvoetje zoals afgebeeld wordt in fig. 4.

MONTAGE VAN DE TRANSPORTGREEP (geldig voor model LMO 50-270)

De transportgreep op de compressor vastschroeven zoals getoond in fig. 5.

LUCHTINLAATFILTER

Bevestig het luchtinlaatfilter op de compressor zoals weergegeven op afbeelding nummer 6a - 6b

COMPONENTEN (fig. 1 - 2 - 3 - 4 - 5 - 6 - 7 - 8 - 9)		
1	Beschermkap	10 Veiligheidsklep
2	Drukvat	11 Aftaaplug voor condenswater
3	Wiel	12 Manometer (keteldruk kan worden afgelezen)
4	Steunvoetje	13 As
5	Snelkoppeling (geregelde perslucht)	14 Dop
6	Manometer (ingestelde druk kan worden afgelezen)	15 Bout
7	Drukregelaar	16 Blokje
8	AAN/UIT-schakelaar	17 Leertje
9	Transportgreep	18 Luchtinlaatfilter

3. STARTEN EN GEBRUIK

- Controleer de gegevens op de typeplaat van de compressor met de werkelijke gegevens van de elektrische installatie; er wordt een spanningsvariatie van +/- 10% ten opzichte van de nominale waarde toegestaan.
- Steek de stekker van het snoer in het stopcontact en controleer dat de aan/uitschakelaar die zich in de compressor bevindt in de UIT <O>-stand staat.
- Nu is de compressor klaar voor gebruik.
- D.m.v. de aan/uitschakelaar kunt u de compressor aanzetten, lucht in de

het luchtreservoir pompen.

- Zodra de bovenste afstelwaarde wordt bereikt (ingesteld door de constructeur tijdens de keuringsfase), stopt de compressor. Bij gebruik van lucht start de compressor automatisch op wanneer de onderste afstelwaarde wordt bereikt (2 bar tussen bovenste en onderste waarde).
- Het is mogelijk om de druk in de tank te controleren door de manometer af te lezen.
- The compressor zal blijven werken volgens zijn automatische cyclus totdat de aan/uitschakelaar weer omgezet wordt.
- Als men de compressor opnieuw wil gebruiken, dient men minstens 10 seconden na het uitschakelen te wachten alvorens de compressor opnieuw te starten.
- Alle compressoren zijn voorzien van een reduceerventiel (ref. 7). Met de knop bij open kraan (door deze met de klok mee te draaien wordt de druk verhoogt en door deze tegen de klok in te draaien wordt deze verkleind) kan de luchtdruk geregeld worden om het gebruik van pneumatische gereedschappen te optimaliseren.
- De ingestelde waarde kan op de manometer gecontroleerd worden (ref. 6).
- De afgestelde druk kan op de snelkoppeling (ref. 5) worden gebruikt.
- Controleer of het luchtgebruik en de maximum druk van de gebruikte luchtdrukwerktuigen geschikt zijn met de ingestelde druk op de drukregelaar en met de hoeveelheid lucht geleverd door de compressor.
- Schakel de machine na gebruik uit, neem de stekker uit het stopcontact en leeg het reservoir.
- Deze compressor kan in een 20% – 80 % verhouding worden belast. (20% compressietijd – 80% stilstand van de machine)

4. CLEANING AND MAINTENANCE

LET OP!

Trek vóór alle schoonmaak- en onderhoudswerkzaamheid de netstekker uit het stopcontact.

LET OP!

Wacht tot de compressor helemaal is afgekoeld! Gevaar om brandwonden op te lopen!

LET OP!

Vóór alle schoonmaak- en onderhoudswerkzaamheden dient de ketel drukloos te worden gemaakt.

Reinig de machine en zijn onderdelen niet met oplosmiddelen, ontvlambare of giftige vloeistoffen. Gebruik uitsluitend een vochtige doek en controleer of de stekker uit het stopcontact is genomen.

Na circa 2 uur gebruik moet het condenswater dat zich in de tank vormt afgetapt worden. Blaas eerst alle lucht af met behulp van het aangesloten accessoire, zoals hiervoor beschreven.

Het condenswater moet dagelijks worden afgelaten door de aflaatklep (ref. 11 - fig. 7-9 afhankelijk van het compressormodel) open te draaien (bodem van het drukvat).

LET OP!

Condenswater dat niet wordt afgetapt kan de tank laten roesten, waardoor de inhoud afneemt en de veiligheid in gevaar komt.

De VERWERKING van het condenswater moet gebeuren met respect voor het milieu en overeenkomstig de geldende wettelijke voorschriften, aangezien het om een vervuilend product gaat.

5. OPBERGEN

Trek de netstekker uit het stopcontact, ontluft het apparaat en alle aangesloten pneumatische gereedschappen. Berg de compressor op zodat hij niet door onbevoegden in werking kan worden gesteld.

6. AFVALBEHEER

De compressor moet afgevoerd worden in overeenstemming met de eisen van de lokale wetgeving.

7. GARANTIE EN REPARATIE

Bij een defect of het aanschaffen van reserve onderdelen neemt u contact op met het bedrijf waar u de compressor heeft aangeschaft.

8. MOGELIJKE STORINGEN EN OPLOSSINGEN

STORING	OORZAAK	REMEDIE
Afname van het rendement. Veelvuldig starten. Lage drukwaarden.	Overmatige vraag naar prestaties of eventuele lekkage uit koppelingen en/of leidingen. Mogelijkheid verstoppt aanzuigfilter.	Vervang de pakkingen van de koppelingen of vervang het aanzuigfilter.
De compressor stopt en start na enkele minuten weer zelfstandig op	Ingreep van de thermische beveiliging i.v.m. oververhitting van de motor.	Reinig de luchtdoorvoeropeningen in de toevoer. Lucht de werkrumte.
De compressor stopt na enkele startpogingen.	Ingreep van de thermische beveiliging i.v.m. oververhitting van de motor (verwijdering stekker tijdens bedrijf, lage voedingspanning).	Bedien de stopschakelaar. Lucht de werkrumte. Wacht enkele minuten en de compressor zal zelfstandig weer opstarten. Verwijder eventuele verflangsoeren van de stroomkabel.
De compressor stopt niet en de veiligheidsklep grijpt in.	Abnormale werking van de compressor of defecte pressostaat.	Neem de stekker uit en breng het apparaat naar het servicecentrum.

Alle overige werkzaamheden moeten door de erkende Servicecentra worden uitgevoerd, waarbij originele onderdelen gebruikt moeten worden. Zelfstandig de machine proberen te repareren kan de veiligheid in gevaar brengen en maakt de garantie ongeldig.

Przed użytkowaniem urządzenia należy uważnie przeczytać jego instrukcje obsługi i przestrzegać następujących uwag. Przeglądaj niniejszy podręcznik instrukcji obsługi w przypadku wątpliwości co do funkcjonowania.

Należy zachować całą dokumentację w taki sposób, aby którokolwiek, przed użyciem sprężarki, mógł się z nią wcześniej zapoznać.

1. NORMY BEZPIECZEŃSTWA

! Ten symbol wskazuje na ostrzeżenia, które należy uważnie przeczytać przed zastosowaniem wyrobu, tak aby zapobiec uszkodzeniom fizycznym, które mogłyby odnieść użytkownik.

! Sprężone powietrze jest formą energii potencjalnie niebezpieczną, wobec tego konieczne jest zachowanie maksymalnej ostrożności podczas stosowania sprężarki i jej akcesoriów.

! Uwaga: sprężarka mogłaby uruchomić się sama w przypadku black-out'u i następującego po nim przywróceniu napięcia.

! CO NALEŻY ROBIĆ

- Sprężarka może być stosowana tylko w odpowiednich miejscach (dobrze wentryznych, z temperaturą otoczenia między +5°C e +40°C), natomiast nigdy nie wolno jej stosować w razie występowania pyłów, kwasów, oparów, czy gazów wybuchowych lub łatwopalnych.
- Zawsze należy zachowywać bezpieczną odległość między sprężarką a obszarem roboczym, wynoszącą co najmniej 3 metry.
- Ewentualne zabarwienia mogące pojawić się na plastikowych osłonach sprężarki w trakcie prac lakierniczych, świadczą o zbyt bliskiej odległości.
- Wtyczkę przewodu elektrycznego wprowadzić do kontaktu odpowiedniego pod względem formy, napięcia i częstotliwości, oraz zgodnej z obowiązującymi normami.
- Stosować przedłużacze kabla elektrycznego o maksymalnej długości 5 metrów, oraz o przekroju nie mniejszym niż 2,5 mm².
- Nie zaleca się używania przedłużaczy różnych pod względem długości i przekroju, a także adaptatorów lub gniazd wielokrotnych.
- Do wyłączenia sprężarki używać zawsze i wyłącznie wyłącznika I/O.
- Przy przesuwaniu sprężarki korzystać zawsze i wyłącznie z odpowiedniego uchwytu.
- Działająca sprężarka

! CZEGO NIE NALEŻY ROBIĆ

- Nigdy nie kierować strumienia powietrza w stronę osób, zwierząt, lub w swoją stronę (używaj okulary ochronne do zabezpieczenia oczu przed odpryskami obcych ciał uniesionych strumieniem powietrza).
- Nigdy nie kierować strumienia cieczy rozpylanej przez urządzenia połączone do sprężarki, w kierunku samej sprężarki.
- Nie obsługiwać urządzenia bosą, lub z mokrymi rękami czy stopami.
- Aby wyjąć wtyczkę z kontaktu albo przesunąć sprężarkę, nie ciągnąć za sznur zasilający.
- Nie używać sprężarki na zewnątrz.
- Nie przenosić sprężarki ze zbiornikiem pod ciśnieniem.
- Nie wykonywać spawania lub napraw mechanicznych zbiornika. W razie uszkodzeń lub korozji, należy zbiornik całkowicie wymienić.
- Urządzenie nie może być używane przez osoby (włączając dzieci) o zredukowanych możliwościach fizycznych, sensorycznych lub psychicznych a także pozbawione doświadczenia i wiedzy, za wyjątkiem przypadków, gdy znajdują się one pod opieką osoby odpowiedzialnej za ich bezpieczeństwo, która instruuje i nadzoruje użytkowanie urządzenia.
- Należy nadzorować dzieci, aby nie bawiły się urządzeniem.
- Nie zezwalać na obsługę sprężarki przez osoby nieodpowiednie. Obszar pracy sprężarki zabezpieczyć przed dostępem przez dzieci i zwierzęta. Nie kłaść przedmiotów łatwopalnych, lub z nylonu i materiałów tekstylnych, w pobliżu sprężarki, lub na sprężarce.
- Maszyny nie czyszczyć płynami łatwopalnymi lub rozpuszczalnikami. Czystać wyłącznie wilgotną ściereką, upewniając się uprzednio, że wtyczka została wyjęta z gniazdka elektrycznego.
- Zastosowanie sprężarki związane jest ściśle z sprężaniem powietrza. Nie stosować maszyn do innego typu gazu.
- Wytwarzane przez to urządzenie sprężone powietrze, nie jest możliwe do zastosowania w dziedzinie farmaceutycznej, spożywczej lub szpitalnej, chyba że zostało poddane specjalnym obróbkom. Nie może być także stosowane do napełniania butli pod ciśnieniem.
- Zachować ostrożność podczas wykonywanej pracy. Zachować zdrowy rozsądek. Nigdy nie wchodzić na sprężarkę. Nie pozostawiać włączonej sprężarki bez nadzoru..

! CO NALEŻY WIEDZIEĆ

- Wszystkie sprężarki posiadają zawór bezpieczeństwa, włączający się w razie niewłaściwego funkcjonowania preostatatu, zapewniający bezpieczeństwo urządzenia. Zawór bezpieczeństwa zapobiega wytworzeniu nadmiernego ciśnienia w zbiornikach powietrza. Ten zawór jest konfigurowany fabrycznie i nie będzie działał do momentu, aż w zbiorniku wytworzy się takie ciśnienie. Nie należy próbować usunąć ani wyregulować tego urządzenia zabezpieczającego. Wszelkie regulacje zaworu mogą spowodować poważne obrażenia. Jeśli to urządzenie wymaga konserwacji lub naprawy, należy skontaktować się z Autoryzowanym centrum serwisowym.
- W trakcie czynności montażowych jakiegokolwiek narzędzia, konieczne jest przerwanie przepływu powietrza na wyjściu.
- Użycie sprężonego powietrza przy różnych dopuszczalnych zastosowaniach (nadmuchiwanie, narzędzia pneumatyczne, lakierowanie, mycie z użyciem detergentów na bazie wodnej, itd.), wymaga znajomości i obowiązkowo przestrzegania obowiązujących przepisów, dotyczących poszczególnych przypadków.
- Sprawdzić, czy zużycie powietrza i maksymalne ciśnienie eksploatacji używanego narzędzia pneumatycznego i rur połączeniowych (ze sprężarką) jest kompatybilne z ciśnieniem, ustawionym na regulatorze ciśnienia oraz z ilością powietrza wytwarzanego przez sprężarkę.
- Nie przykrywać niczym otworów wentylacyjnych na sprężarce.
- Nie otwierać i nie próbować naprawiać sprężarki w żadnej jej części. W razie potrzeby należy się zwrócić do autoryzowanego Serwisu Technicznego.
- Sprężarka zapewnia podane parametry robocze w przypadku eksploatacji na wysokości od 0 do 1000 metrów nad poziomem morza.

2. MONTAŻ

! Przed uruchomieniem konieczny jest całkowity montaż urządzenia!

MONTAŻ KÓŁ

Załączone kółka muszą być zamontowane według rys. 2 lub 3, w zależności od modelu sprężarki.

MONTAŻ STOPKI (odn. 4)

Gumową stopkę podtrzymującą należy zamontować jak wskazano na rys. 4.

MONTAŻ UCHWYTU DO TRANSPORTU (dotyczy modelu LMO 50-270)

Uchwyt do transportu (odn. 9) przykręcić do kompresora, jak pokazano na rys. 5.

MONTAŻ FILTRA WLOTOWEGO POWIETRZA (odn. 18)

Filtr wlotowy powietrza (odn. 18) zamontować zgodnie z rys. 6a i 6b.

KOMPONENTY (rys. 1 - 2 - 3 - 4 - 5 - 6 - 7 - 8 - 9)

1	Pokrywa obudowy	10	Zawór bezpieczeństwa
2	Zbiornik ciśnieniowy	11	Kurek spustu skroplin ze zbiornika
3	Kółko	12	Manometr (ciśnienie w zbiorniku)
4	Stopka	13	Oś
5	Szybkozłączka	14	Zacisk
6	Manometr (ciśnienie za regulatorem)	15	Sworzeź
7	Regulator ciśnienia	16	Nakrętka
8	Wyłącznik I/O	17	Podkładka
9	Uchwyt do transportu	18	Filtr wlotowy powietrza

3. URUCHOMIENIE I UŻYTKOWANIE

- Sprawdzić, czy dane z tabliczki sprężarki odpowiadają rzeczywistym danym instalacji elektrycznej; dopuszcza się wahania napięcia w granicach +/- 10% w stosunku do wartości znamionowej.
- Wtyczkę wtyczkę przewodu zasilającego do odpowiedniego gniazdka, sprawdzając czy przycisk I/O umieszczony na sprężarce jest wyłączony - pozycja «O» (OFF).

- Sprężarka jest w tym momencie gotowa do użycia.
- Przy pomocy wyłącznika I/O sprężarka włącza się, pompując powietrze i włączając je, poprzez rurę przewodzącą do zbiornika.
- Po osiągnięciu wyższej wartości (nastawionej przez producenta w fazie odbioru technicznego), sprężarka zatrzymuje się. Używając powietrza sprężarka ponownie włącza się automatycznie, gdy dojdzie do niższego poziomu (2 bar między wyższym a niższym).
- Można skontrolować ciśnienie znajdujące się wewnątrz zbiornika, poprzez odczytanie tej wartości na manometrze będącym w wyposażeniu urządzenia.
- Sprężarka automatycznie powtarza ten cykl, póki nie zmienimy pozycji wyłącznika I/O.
- Jeżeli chce się ponownie użyć sprężarkę po jej wyłączeniu, przed ponownym jej włączeniem należy odczekać przynajmniej 10 sekund od chwili jej wyłączenia.
- Wszystkie sprężarki wyposażone są w reduktor ciśnienia (odnośnik 7). Poprzez pokrętko regulatora (przekręcając go w kierunku zgodnym z ruchem wskazówek zegara, aby zwiększyć ciśnienie a w kierunku przeciwnym, aby je zmniejszyć), można wyregulować ciśnienie powietrza, aby polepszyć użycie narzędzi pneumatycznych.
- Możliwe jest sprawdzenie nastawionej wartości poprzez manometr (odnośnik 6).
- Ustawione ciśnienie może być przejęte przez szybkozłazkę (odnośnik 5).
- Sprawdź, czy zużycie powietrza i maksymalne ciśnienie eksploatacji używanego narzędzia pneumatycznego jest kompatybilne z ciśnieniem, ustawionym na regulatorze ciśnienia oraz z ilością powietrza wytwarzanego przez sprężarkę.
- Po zakończeniu pracy, zatrzymać maszynę, wyjąć wtyczkę elektryczną i opróżnić zbiornik.
- Cykl pracy sprężarki wynosi 20 do 80. Oznacza to, że czynna praca sprężarki związana ze zwiększeniem ciśnienia w zbiorniku aż do oczekiwanego poziomu, powinna stanowić 20% czasu jej eksploatacji. Przykładowo - jeśli napompowanie zbiornika trwa dwie minuty to kolejne pompowanie powinno nastąpić nie wcześniej niż po upływie osiemiu minut od zakończenia poprzedniego pompowania.

4. CZYSZCZENIE I KONSERWACJA



UWAGA!

Przed rozpoczęciem każdej pracy związanej z konserwacją i czyszczeniem wyjąć wtyczkę z gniazdka.



UWAGA!

Poczekać aż kompresor całkowicie ostygnie! Niebezpieczeństwo poparzenia!



UWAGA!

Przed przeprowadzaniem czyszczenia lub konserwacji usunąć ciśnienie ze zbiornika.

Nie czyścić maszyny i jej komponentów za pomocą rozpuszczalników, płynów łatwopalnych lub toksycznych. Stosować jedynie wilgotną szmatkę po upewnieniu się, że wtyczka została wyłączona z gniazda elektrycznego. Po około 2 godzinach użytkowania należy usunąć wodę ze zgromadzonych skroplin, które tworzą się w zbiorniku. Przedtem trzeba wyładować całe powietrze, stosując podłączone akcesorium, tak jak zostało to wyżej opisane. Spuszczać skropliny codziennie poprzez otworenie zaworu odprowadzającego wodę (odnośnik 11 - rys. 7-9 w zależności od modelu sprężarki) (dolna część zbiornika ciśnieniowego).



UWAGA!

Woda, która się skrapla, jeśli nie jest usuwana, może doprowadzić do korozji zbiornika, ograniczając jego pojemność i zwiększając ryzyko eksplozji zbiornika.

USUWANIE skroplin musi zachodzić zgodnie z normami ochrony środowiska oraz w poszanowaniu obowiązujących praw, ponieważ jest to produkt zanieczyszczający środowisko naturalne.

5. PRZECHOWYWANIE

Wyjąć wtyczkę z gniazdka, odpowietrzyć urządzenie i wszystkie załączone narzędzia pneumatyczne. Odstawić kompresor w taki sposób, żeby nie mógłby użytkowany przez osoby nieupoważnione.

6. USUWANIE ODPADÓW

Sprężarkę należy usunąć zgodnie z odpowiednimi środkami przewidzianymi przez przepisy miejscowe.

7. GWARANCJA I NAPRAWA

Gdy zakupiony towar okaże się wadliwy, bądź w wypadku potrzeby nabycia części wymiennych, należy zwrócić się do sprzedawcy, u którego dokonaliście Waszego zakupu.

8. MOŻLIWE USTERKI I ODNOŚNE DOPUSZCZALNE INTERWENCJE

USTERKA	POWÓD	INTERWENCJA
Zmniejszenie wydajności. Częste rozruchy. Niskie wartości ciśnienia.	Przełączenie sprężarki (sprawdzić), lub ewentualnie przeceki na złączkach i/lub przewodach. Możliwe zatkanie filtra wlotowego.	Wymienić uszczelki złączek, wyczyścić lub wymienić filtr.
Sprężarka zatrzymuje się i samodzielnie włącza ponownie po kilku minutach.	Uruchomienie zabezpieczenia termicznego z powodu przegrzania silnika.	Wyczyścić przepływy powietrza w przenośniku. Przewietrzyć lokal.
Sprężarka zatrzymuje się po kilku próbach rozruchu.	Uruchomienie zabezpieczenia termicznego z powodu przegrzania silnika (wyjęcie wtyczki w trakcie pracy, zbyt małe napięcie zasilania).	Ustawić przełącznik ciśnieniowy w pozycji „I”. Przewietrzyć lokal. Poczekać kilka minut i sprężarka włączy się samodzielnie. Wyeliminować ewentualne przedłużające kable zasilające.
Sprężarka nie zatrzymuje się i włącza się zwrócenie zabezpieczeń.	Nieregularna praca sprężarki, lub uszkodzenie przesostatu.	Wyjąć wtyczkę i zwrócić się do Centrum Pomocy Technicznej.

Jakiegokolwiek inne prace serwisowo-konserwacyjne muszą być wykonywane przez autoryzowany Serwis Techniczny, przy użyciu oryginalnych części zamiennych. Złe obchodzenie się z maszyną może narazić użytkownika na niebezpieczeństwo i powoduje utratę gwarancji.

Прежде чем приступить к эксплуатации компрессора, внимательно изучите данное руководство. Также обращайтесь к нему при возникновении вопросов во время эксплуатации агрегата.

Храните руководство в доступном для постоянных консультаций месте.

1. ТРЕБОВАНИЯ ТЕХНИКИ БЕЗОПАСНОСТИ

- Во избежание возможного физического и материального ущерба до начала работы с установкой внимательно прочитайте данные требования.
- Сжатый воздух потенциально опасен, будьте максимально осторожны при работе с компрессором и пневмоинструментом к нему.
- Будьте осторожны: при неожиданном падении напряжения в сети и его последующем восстановлении компрессор возобновляет работу автоматически.

ПРАВИЛА РАБОТЫ

- Компрессор должен работать в хорошо вентилируемых помещениях, при температуре от +5°C до +40°C. В воздухе помещения не должно содержаться пыли, паров кислот, взрывоопасных или легко воспламеняющихся жидкостей или газов.
- Безопасное расстояние от работающего компрессора – не менее 4 м до места основной работы.
- Если брызги распыляемой при помощи компрессора краски попадают на защитный кожух ременного привода, значит компрессор стоит слишком близко к месту работы.
- Сетевой разъем для вилки электропровода должен соответствовать ей по форме, напряжению, частоте и соответствовать действующим нормам ТБ.
- Если необходимо использовать удлинитель электропровода, его длина не должна превышать 5 м, сечение электрокабеля должно быть не менее 2,5 мм².
- Не рекомендуется использовать удлинители большей длины, многоконтактные трансформеры или переходные устройства.
- Всегда выключайте компрессор нажимая на кнопку вход/выход.
- Переменяя компрессор, тяните его только за предназначенную для этого скобу.
- Работающий компрессор должен стоять на устойчивой горизонтальной поверхности.

НЕ ДЕЛАЙТЕ ЭТОГО

- Направлять струю сжатого воздуха на людей, животных или на собственное тело. (Чтобы со струей сжатого воздуха в глаза не попали мелкие частицы пыли, надевайте защитные очки).
- Направлять струю сжатого воздуха в сторону самого компрессора.
- Работать без защитной обуви, касаться работающего компрессора мокрыми руками и/или ногами.
- Резко дергать электропровод питания, выключая компрессор из сети, или тянуть за него, пытаясь сдвинуть компрессор с места.
- Не используйте компрессор на открытом воздухе. Перевозить компрессор с места на место, не сбросив предварительно давление из ресивера.
- Производить механический ремонт или сварку ресивера. При обнаружении дефектов или признаков коррозии металла необходимо его полностью заменить.
- Допускать к работе с компрессором неквалифицированный или неопытный персонал. Не разрешайте приближаться к компрессору детям и животным.
- Прибор не предназначен для использования людьми (включая детей) с ограниченными физическими, сенсорными или умственными способностями или при отсутствии опыта и знаний; за исключением случаев, когда лиц, ответственное за их безопасность, наблюдают за ними или дают им инструкции по применению прибора.
- Необходимо следить, чтобы дети не играли с прибором.
- Размещать рядом с компрессором легко воспламеняющиеся предметы или класть на корпус компрессора изделия из нейлона и других легко воспламеняющихся тканей.
- Протирать корпус компрессора легко воспламеняющимися жидкостями. Пользуйтесь исключительно смоченной в воде ветошью. Не забудьте предварительно отключить компрессор от электросети.
- Использовать компрессор для сжатия иного газа, кроме воздуха.

- Данный компрессор разработан только для технических нужд. В больницах, в фармацевтике и для приготовления пищи к компрессору необходимо подсоединять устройство предварительной подготовки воздуха. Нельзя применять компрессор для наполнения аквалангов.
- Уделяйте внимание выполняемой работе. Руководствоваться здравым смыслом. Никогда не подниматься на компрессор.

! ЧТО НАДО ЗНАТЬ

- Для повышения безопасности работы все компрессоры оборудованы предохранительным клапаном, срабатывающим при отказе реле давления. Предохранительный клапан установлен для предупреждения чрезмерного давления воздушных баков. Клапан отрегулирован на заводе и не функционирует пока не будет достигнуто данное давление. Не пытайтесь регулировать или снимать данное предохранительное устройство. Любые регулировки данного клапана могут нанести серьезный ущерб. Если данное устройство требует ремонта или техобслуживания, обратитесь в авторизованный сервисный центр.
- Подсоединяя к шлангу компрессора пневмоинструмент, не забывайте перекрывать воздушный кран.
- При использовании сжатого воздуха (надувание, распыление через пневмоинструмент, окраска, мойка растворами на водной основе и т.п.) соблюдайте все правила ТБ для каждого конкретного случая.
- Проверить, чтобы расход воздуха и максимальное эксплуатационное давление пневматического инструмента и соединительных труб (с компрессором) были совместимы с давлением, установленным на регуляторе давления, и с количеством воздуха, подаваемого компрессором.
- Держите постоянно открытыми воздухозаборные отверстия компрессора.
- Не вскрывайте корпус компрессора и не пытайтесь менять его внутреннее устройство. В случае неполадок обращайтесь в специализированные ремонтные центры.
- Характеристики компрессора гарантированы для функционирования на высоте от 0 до 1000 над уровнем моря.

2. МОНТАЖ

- Перед вводом в эксплуатацию необходимо полностью собрать устройство!

МОНТАЖ КОЛЕС

Установите приложенные колеса согласно рисунку 2 или же 3 в зависимости от модели компрессора

УСТАНОВКА ОПОРНОЙ НОЖКИ (дет. 4)

Опорная ножка (резиновая) должна устанавливаться, как показано на Рис. 7.

МОНТАЖ РУКОЯТКИ ДЛЯ ТРАНСПОРТИРОВКИ (относится к модели LMO 50-270).

Привинтите рукоятку для транспортировки компрессору так, как это показано на Рисунке 5.

УСТАНОВКА ВХОДНОГО ВОЗДУШНОГО ФИЛЬТРА (дет. 18)

Установите впускной воздушный фильтр на компрессор, как показано на Рисунке 6а и 6б.

СОСТАВНЫЕ ЧАСТИ (рис. 1 - 2 - 3 - 4 - 5 - 6 - 7 - 8 - 9)

1	Кожух	10	Предохранительный клапан
2	Емкость высокого давления	11	Винт выпуска конденсата
3	Колесо	12	Манометр (указывает давление в баллоне)
4	Опорная ножка	13	Осевой
5	Быстродействующая муфта (отрегулированный сжатый воздух)	14	Пробка
6	Манометр (можно считать заданное давление)	15	Болт
7	Регулятор давления	16	Гайка
8	Переключатель включено-выключено	17	Шайба
9	Рукоятка для транспортировки	18	Впускной воздушный фильтр

3. ПУСК И ЭКСПЛУАТАЦИЯ

- Проверьте, чтобы параметры, указанные на заводской табличке, соответствовали фактическим параметрам электрической проводки; допустимое колебание напряжения составляет $\pm 10\%$ от номинального значения.
- Вставьте вилку токопроводящего кабеля в подходящую розетку, проверив, чтобы кнопка вход/выход, расположенная на компрессоре, находилась в выключенном положении «О» (ВыКЛ).
- Теперь компрессор готов к работе.
- С помощью выключателя ввод/вывод компрессор запускается в работу, качая воздух и направляя его через нагнетательную трубу в бак.
- После достижения заданного верхнего уровня давления (устанавливается производителем при обкатке готового компрессора) компрессор останавливается. По мере расходования воздуха давление в ресивере падает и, когда оно достигает нижнего заданного уровня (разница между верхним и нижним уровнем давления 2 бар), компрессор автоматически включается. Давление в ресивере можно проверить по показаниям, входящего в комплект поставки манометра.
- Компрессор продолжает выполнять этот цикл в автоматическом режиме до тех пор, пока не сработает выключатель ввод/вывод.
- Если необходимо сразу же после этого снова включить компрессор, то перед повторным включением следует выждать, по крайней мере, 10 секунд.
- В комплект поставки всех компрессоров входит редуктор давления (дет. 7). Вращая ручку редуктора при открытом кране (повернув его по часовой стрелке для увеличения давления и против часовой стрелки для уменьшения) можно отрегулировать давление воздуха до оптимального уровня, применительно к пневмоинструментам.
- Установленное значение давления можно считать с манометра (дет. 6).
- Отрегулированное давление выдается на быстродействующую муфту (дет. 5).
- Проверить, чтобы расход воздуха и максимальное эксплуатационное давление пневматического инструмента были совместимы с давлением, установленным на регуляторе давления, и с количеством воздуха, подаваемого компрессором.
- По завершении работы остановить компрессор, вынуть вилку питающего кабеля из розетки и сбросить давление из ресивера.
- Этот компрессор рассчитан на время работы от 20% до 80% (время сжатия 20% - состояния покоя 80%).

4. ЧИСТКА И ТЕХОБСЛУЖИВАНИЕ

⚠ ВНИМАНИЕ!

Вынимайте из розетки перед всеми работами по очистке и техническому обслуживанию штекер электропитания.

⚠ ВНИМАНИЕ!

Ждите до тех пор пока компрессор остынет полностью! Опасность получить ожоги!

⚠ ВНИМАНИЕ!

Перед всеми работами по очистке и техническому обслуживанию нужно сбросить давление в емкости.

Нельзя чистить компрессор растворителями, легко воспламеняющимися или токсичными жидкостями. Протирайте корпус влажной ветошью, предварительно отключив компрессор от сети электропитания. После каждых двух часов работы необходимо сливать из ресивера образующийся конденсат. Для этого: выключите компрессор, спустите из ресивера давление (через подключенный пневмоинструмент). Ежедневно выпускайте конденсат при помощи открытия клапана удаления воды (дет. 11 - Рис. 7-9 в зависимости от модели компрессора) (дноемкости высокого давления).

⚠ ВНИМАНИЕ!

Если вода, которая сконденсировалась, не удаляется, она может испортить бак, ограничивая таким образом его возможности и снижая его безопасность.

Конденсат - экологически грязный продукт; его УТИЛИЗАЦИЯ должна происходить в соответствии с действующими на территории

каждой страны нормами охраны окружающей среды.

5. ХРАНЕНИЕ

Выньте штекер электропитания из розетки, выпустите воздух из устройства и всех подключенных инструментов на сжатом воздухе. Защитите компрессор от несанкционированного включения.

6. УТИЛИЗАЦИЯ ОТХОДОВ

Компрессор должен быть переработан следуя соответствующим каналам, предусмотренными местными нормативами.

7. ГАРАНТИЯ И РЕМОНТ

При обнаружении неисправностей или необходимости замены детали обращайтесь к торговому представителю, у которого вы купили аппарат.

8. ВОЗМОЖНЫЕ ДЕФЕКТЫ И ДОПУСТИМЫЕ РЕШЕНИЯ

НЕПОЛАДКИ	ПРИЧИНЫ	СПОСОБЫ УСТРАНЕНИЯ
Снижение КПД. Частые пуски. Пониженное давление.	Чрезмерная нагрузка или возможные потери в соединениях или трубах. Сильное загрязнение всасывающего фильтра.	Проверить уровень нагрузки. Заменить прокладки и штуцерах. Очистить или заменить фильтр.
Компрессор останавливается и затем, через несколько минут сам включается	Срабатывание термической защиты вследствие перегрева двигателя	Очистить трубопроводы подачи воздуха. Проверить помещение.
Компрессор после нескольких попыток пуска останавливается.	Сработала тепловысчитка вследствие перегрева двигателя (выдернута из розетки вилка питающего кабеля при работающем компрессоре, понижено напряжение сети).	Перевести выключатель компрессора в положение пуска. Проверить помещение. Выждать несколько минут, и компрессор запустится автоматически. Исключить из цепи питания возможные удлинитель.
Компрессор не выключается и срабатывает предохранительный клапан..	Неправильная работа компрессора или поломка реле давления..	Обесточить компрессор и обратиться в Центр Технической Помощи.

Во всех остальных случаях ремонт компрессора должен производиться на Станции Технического Обслуживания с использованием оригинальных запасных частей. Посторонние вмешательства приводят к отмене гарантийных обязательств производителя.

PL | DEKLARACJA ZGODNOŚCI CE

EN | DECLARATION OF COMPLIANCE CE

FR | DÉCLARATION DE CONFORMITÉ CE

DE | KONFORMITÄTSEKTLÄRUNG CE

NL | VERKLARING VAN OVEREENSTEMMING CE

RU | ДЕКЛАРАЦИЯ О СООТВЕТСТВИИ НОРМАМ ЕО

PL | Oryginał niniejszej deklaracji jest dołączony do sprężarki.

EN | The following declaration is attached to the compressor in original copy.

FR | La déclaration suivante est jointe en copie originale au compresseur.

DE | Die gegenständliche Erklärung wird im Original dem Kompressor beige packt.

NL | Een originele kopie van de onderhavige verklaring is bij de compressor gevoegd.

RU | Оригинал декларации прилагается к компрессору.

PRODUCENT - LE FABRICANT - DER HERSTELLER - DE FABRIKANT - THE MANUFACTURER - ПРОИЗВОДИТЕЛЬ



Airpress Holland
VRB Friesland B.V.
Junokade 1
8938 AB Leeuwarden
The Netherlands

PL | Oświadczam na swoją wyłączną odpowiedzialność, że opisana poniżej sprężarka spełnia wymagania w zakresie bezpieczeństwa zawarte w obowiązujących dyrektywach: 2014/30/EU; 2006/42/EC; 2000/14/EC (Annex III); 2005/88/EC i normach: EN 55014-1:2017; EN 55014-2:2015; EN 61000-3-2:2014 EN 61000-3-3:2013; EN 1012-1:2010; EN 60204-1:2006+A1:2009; AFPS GS 2014.01 PAK

EN | Declares under its sole responsibility that the air compressor described below complies with the safety requirements of applicable directives: 2014/30/EU; 2006/42/EC; 2000/14/EC (Annex III); 2005/88/EC and standards: EN 55014-1:2017; EN 55014-2:2015; EN 61000-3-2:2014 EN 61000-3-3:2013; EN 1012-1:2010; EN 60204-1:2006+A1:2009; AFPS GS 2014.01 PAK

FR | Déclare sous son entière responsabilité que le compresseur d'air décrit ci-après est conforme aux exigences de sécurité des directives applicables: 2014/30/EU; 2006/42/EC; 2000/14/EC (Annex III); 2005/88/EC et normes: EN 55014-1:2017; EN 55014-2:2015; EN 61000-3-2:2014 EN 61000-3-3:2013; EN 1012-1:2010; EN 60204-1:2006+A1:2009; AFPS GS 2014.01 PAK

DE | Erklärt unter ihrer alleinigen Verantwortung, dass der in Folge beschriebene Luftkompressor den Sicherheitsvorschriften der anwendbaren Richtlinien entspricht: 2014/30/EU; 2006/42/EC; 2000/14/EC (Annex III); 2005/88/EC und Normen: EN 55014-1:2017; EN 55014-2:2015; EN 61000-3-2:2014 EN 61000-3-3:2013; EN 1012-1:2010; EN 60204-1:2006+A1:2009; AFPS GS 2014.01 PAK

NL | Verklaart onder zijn eigen verantwoordelijkheid dat de hieronder beschreven persluchtcompressor in overeenstemming is met de veiligheidsvoorschriften die van toepassing zijn: 2014/30/EU; 2006/42/EC; 2000/14/EC (Annex III); 2005/88/EC en normen: EN 55014-1:2017; EN 55014-2:2015; EN 61000-3-2:2014 EN 61000-3-3:2013; EN 1012-1:2010; EN 60204-1:2006+A1:2009; AFPS GS 2014.01 PAK

RU | Заявляет под свою исключительную ответственность, что воздушный компрессор, описанный ниже, отвечает всем требованиям безопасности применяемых директив: 2014/30/EU; 2006/42/EC; 2000/14/EC (Annex III); 2005/88/EC и стандарты: EN 55014-1:2017; EN 55014-2:2015; EN 61000-3-2:2014; EN 61000-3-3:2013; EN 1012-1:2010; EN 60204-1:2006+A1:2009; AFPS GS 2014.01 PAK